



111

FRITTOE

I





19

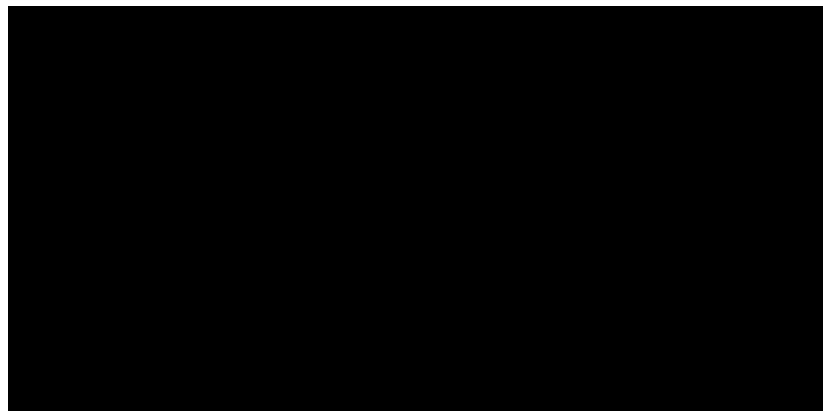
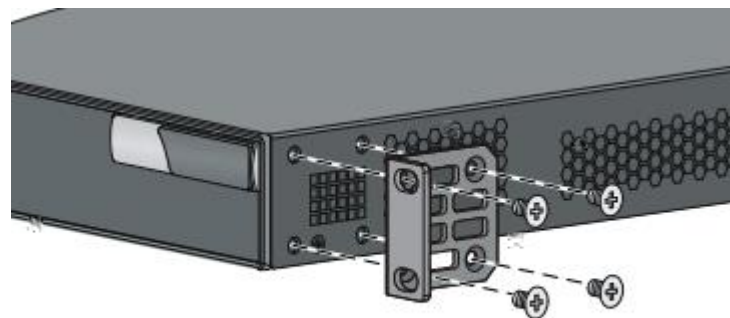

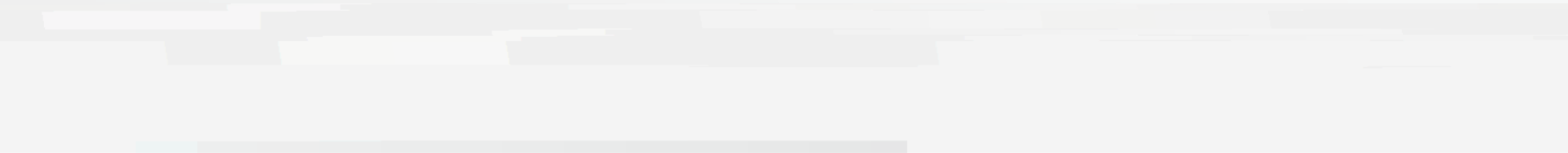

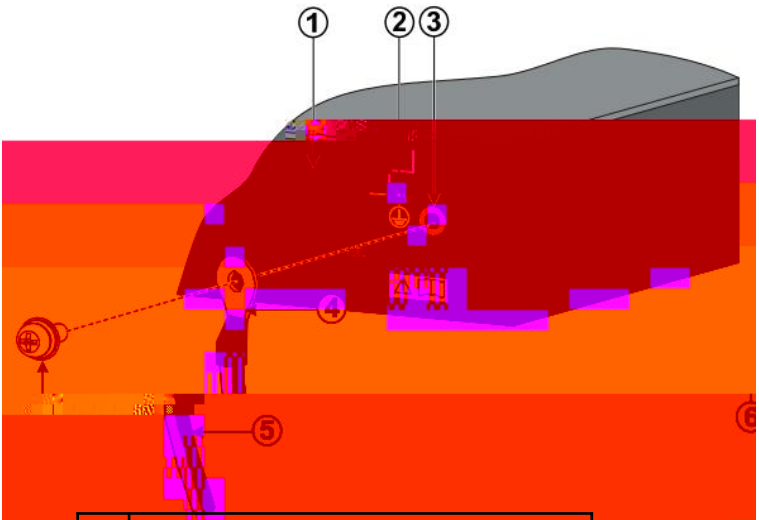





FRITZ



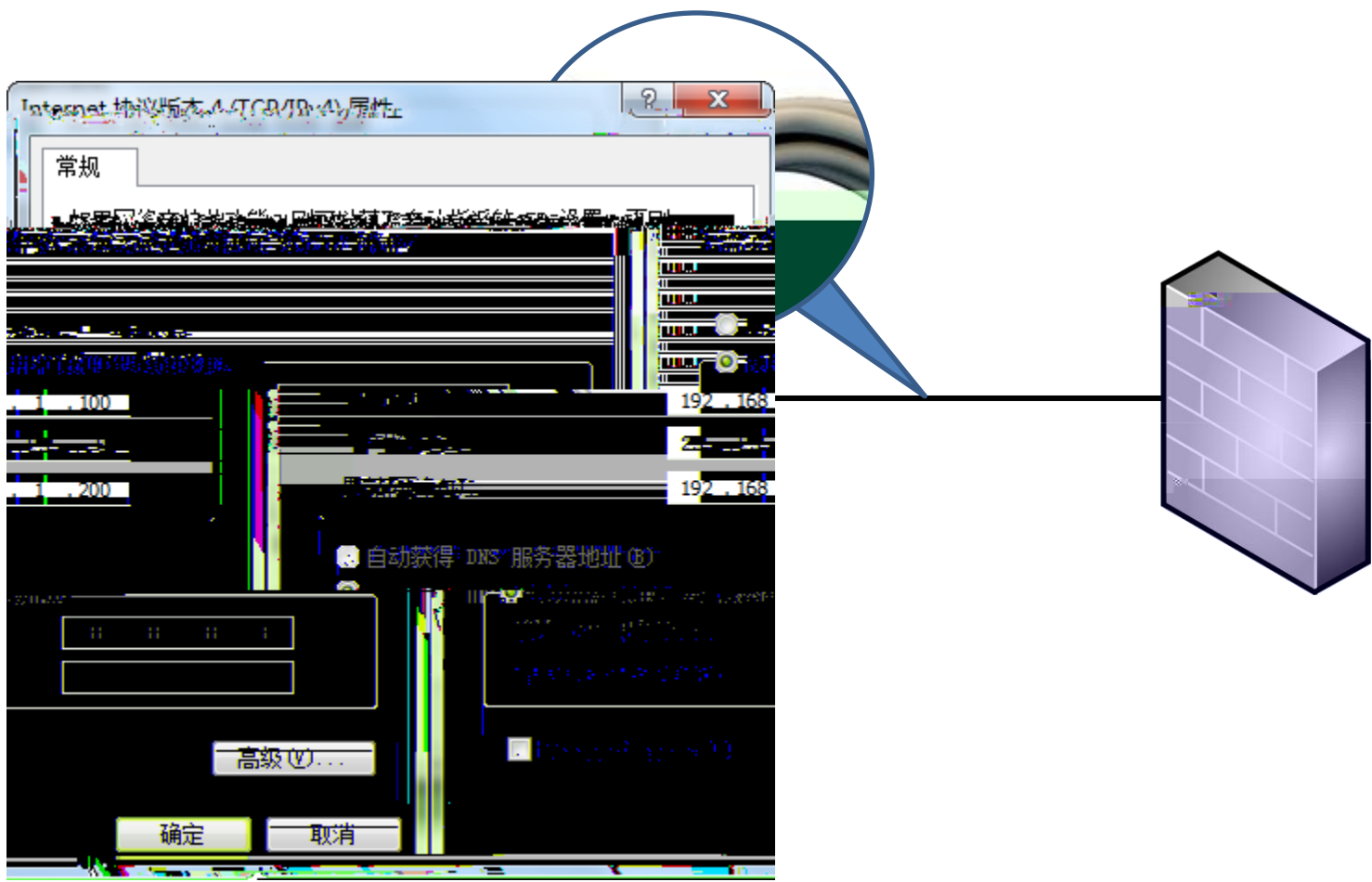

检测防御系统 Favorites RG-IDP系列入侵

[主页](#)
[系统](#)
[网络](#)
[入侵防御](#)
[IDP](#)
[告警](#)

2015-05-18 18:34:21 RG-IDP admin

▼ 系统信息

型号: RG-IDP500E

软件名称: RG-IDP系列入侵防御系统

资源使用情况

接口状态

▼ 资源使用情况

日志存储空间

接口流量

URL排名

用户排名

IP地址排名

应用排名

软件版本: V1.0-R1.0.p0-20150512

序列号: 000C29F3DE62

License

内存: 2048 MB

系统运行时间: 0 天 1 小时 17 分

▼ 接口状态 更多

IPS

eth0 eth1 eth2 eth3

版本		
规则库	规则版本	引擎版本
HTTP	2.0.44	2.0.0
DNS	2.0.4	2.0.0
FTP	2.0.8	2.0.0
IMAP	2.0.3	2.0.0
ORACLE	2.0.2	2.0.0
OTHERS	1.3.17	1.3.0
POP3	2.0.3	2.0.0
SIP	2.0.1	2.0.0
SMTP	2.0.4	2.0.0
TELNET	2.0.6	2.0.0
TFTP	2.0.2	2.0.0
BACKDOOR	1.4.46	1.4.0

支持电话: 4008 111 000 北京锐捷网络技术有限公司 锐捷论坛: bbs.ruijie.com.cn 技术



111

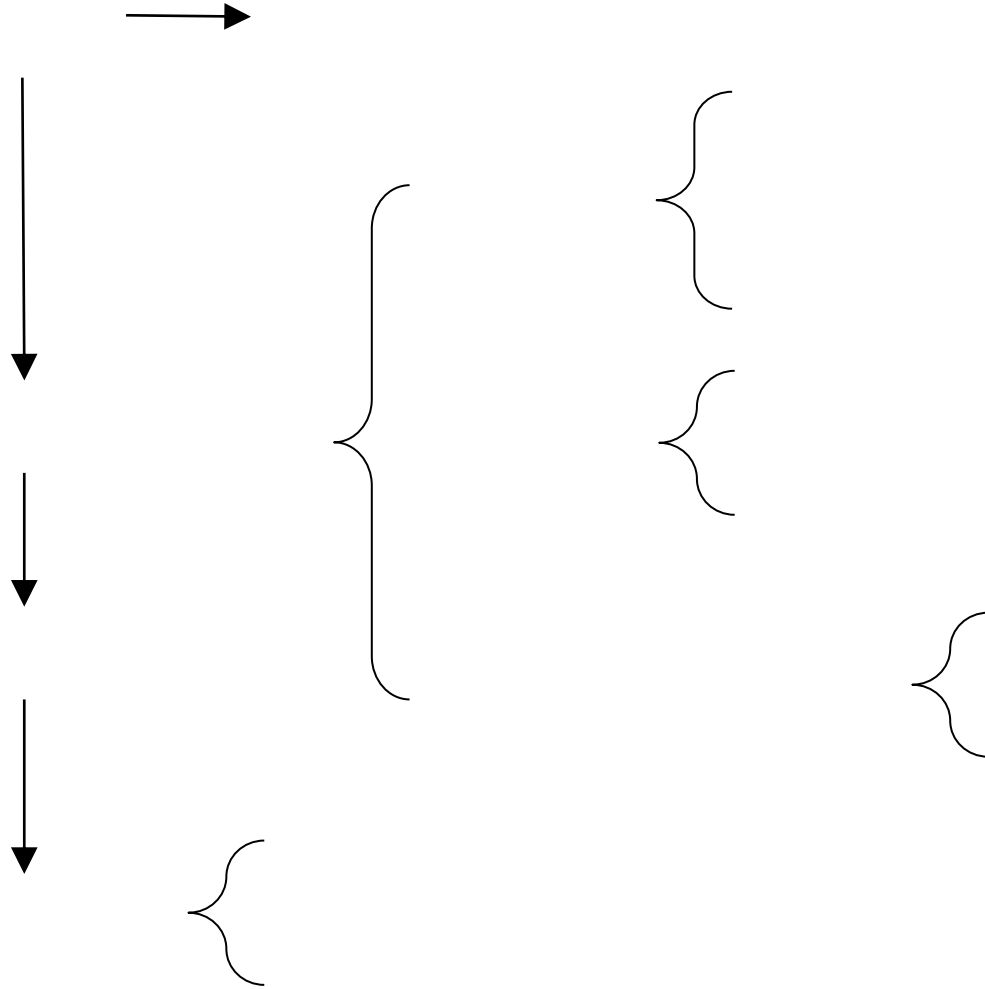



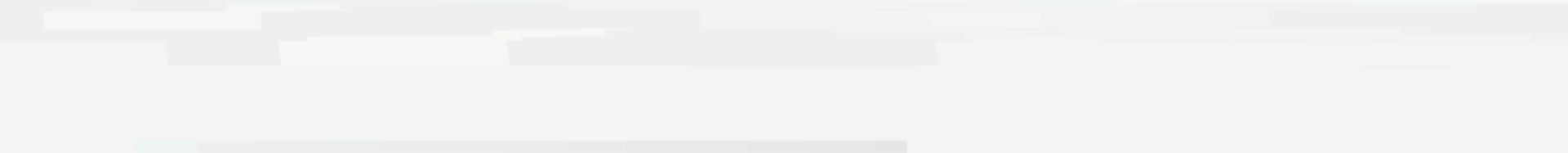



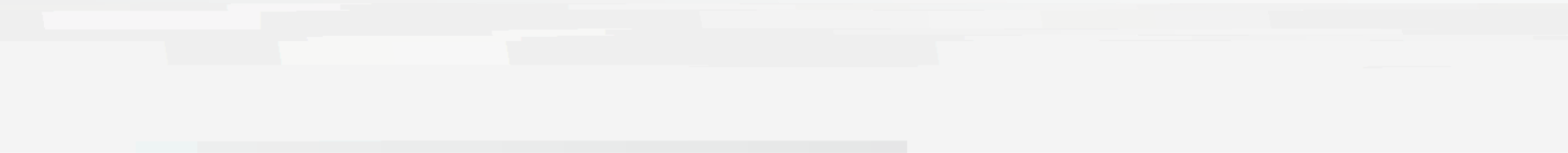

选择模式

透明模式

路由模式



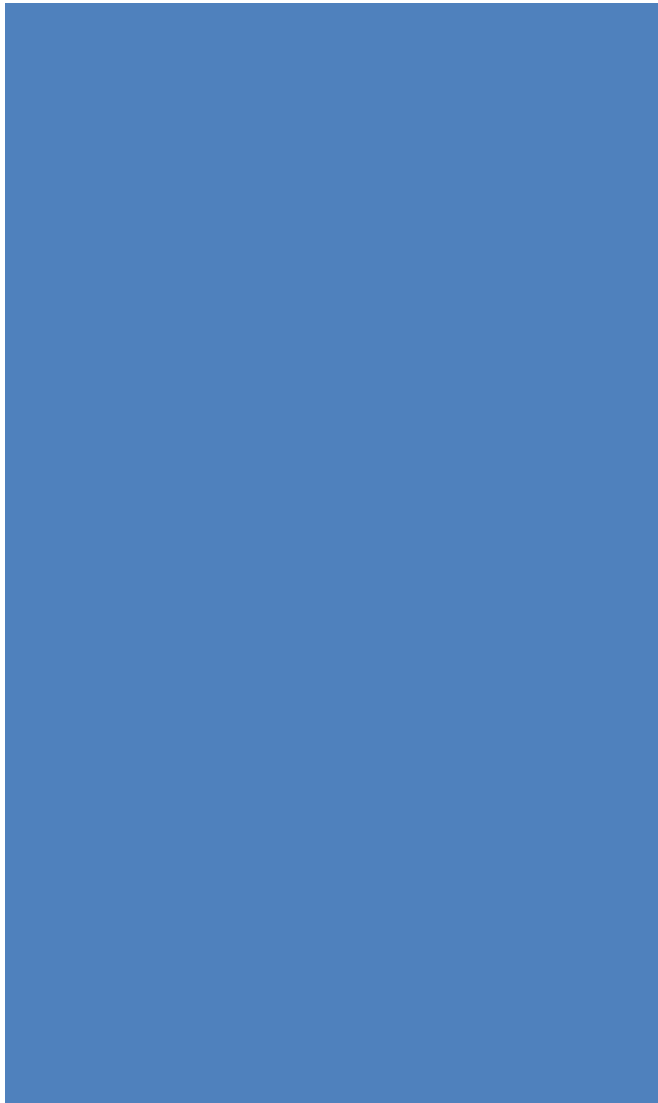
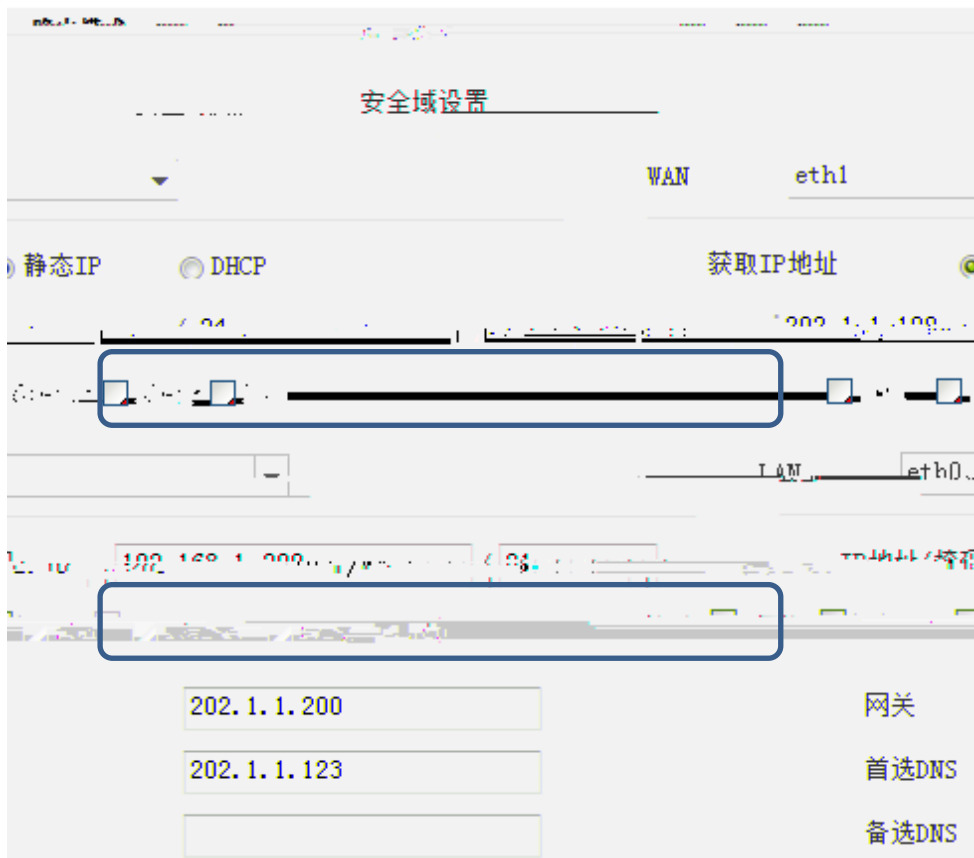



概述

名称	RG-100
三科名	RG-IDP
时区	(GMT+08:00) 中国/上海/北京
日期时间	2015-05-18 22:18:06
模式	路由模式

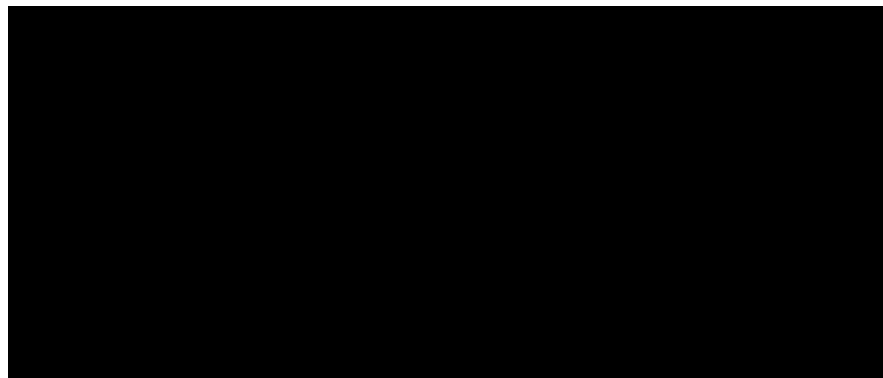

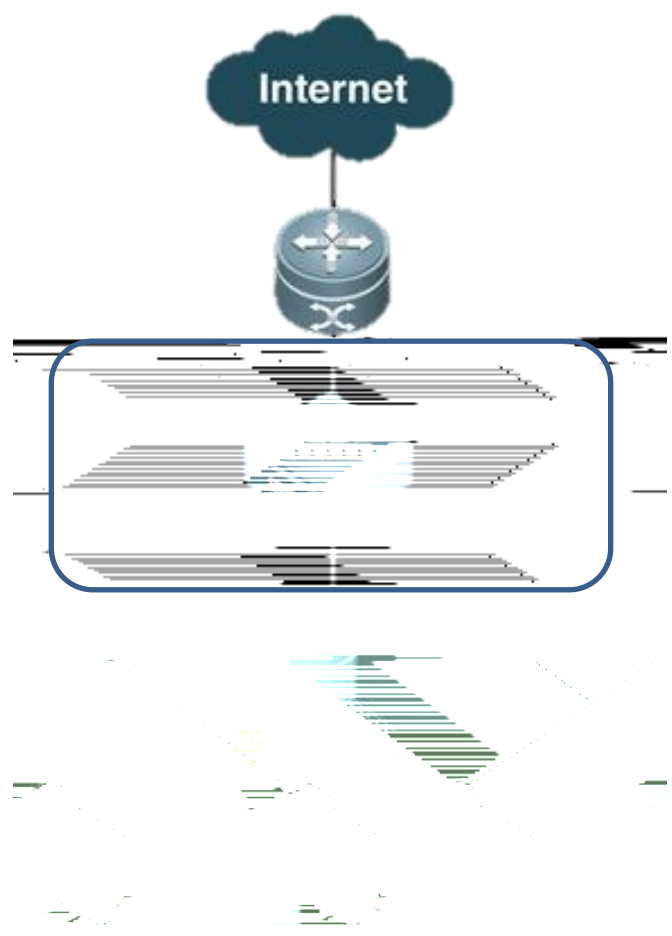



RG-IDP系列入侵检测防御系统



主机名

RG-IDP *

时区

(GMT+08:00) 中国/上海 (北京) ▼

日期

2015-05-18  * (YYYY-MM-DD)

时间

00:15:01



选择模式

透明模式

路由模式

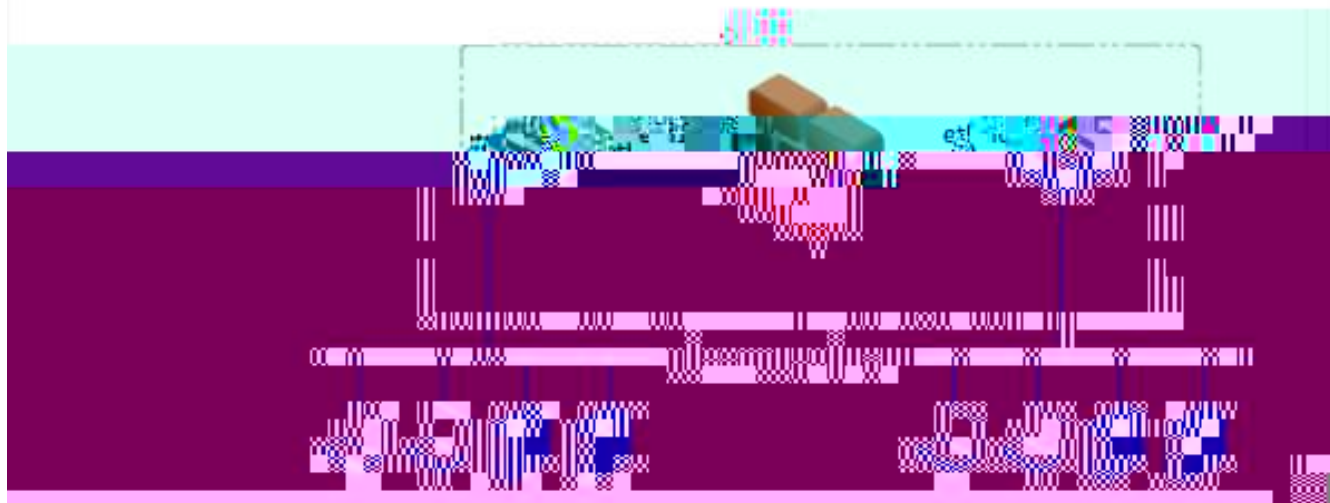

透明模式

安全域设置

WAN

LAN

IP地址/掩码 / *

网关

首选DNS

备选DNS

服务配置

SSH Telnet Ping Web



概述	
语言	简体中文
主机名	RG-IDP
时区	(GMT+08:00) 中国/上海 (北京)
日期时间	2015-05-18 22:41:10
模式	透明模式

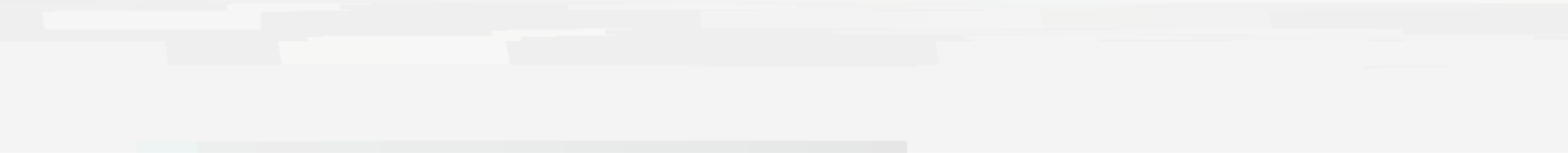



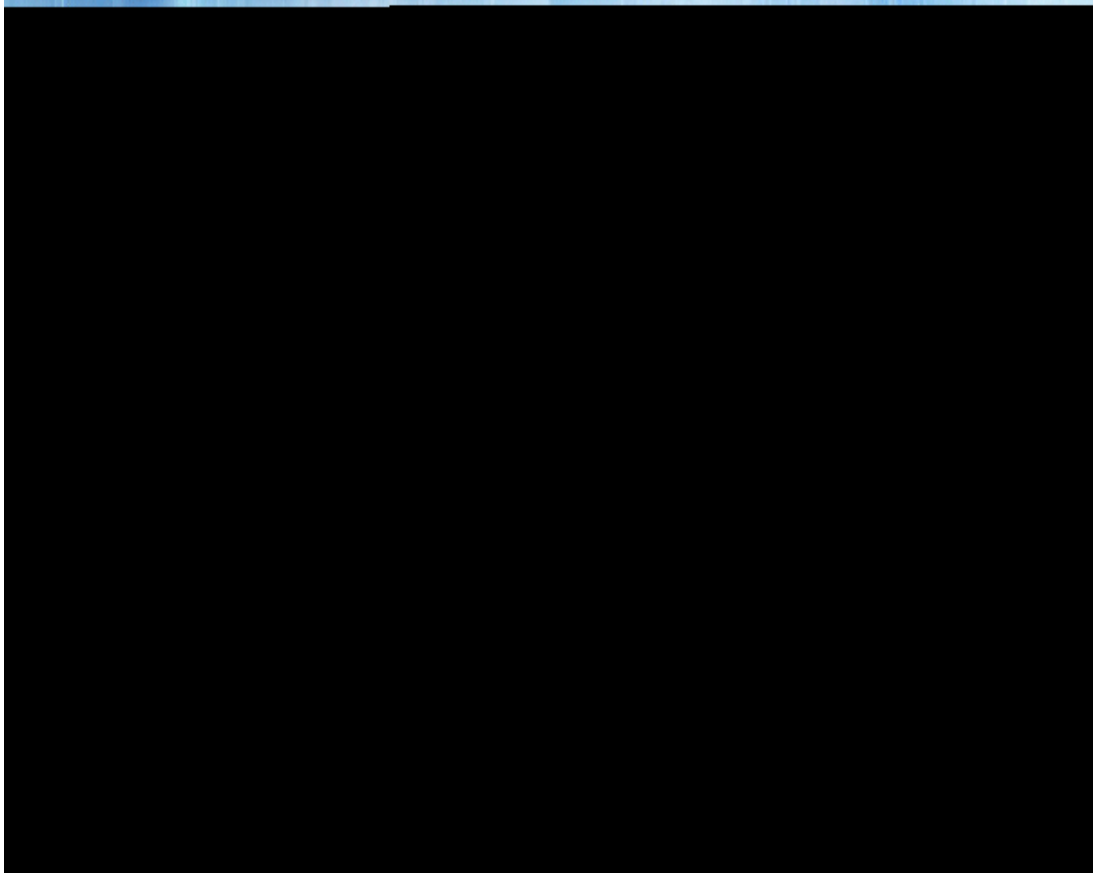







▶ IPS ▶ IPS ▶ 常规设置

TPS防护配置 ... [monitor a]]

启用自定义IPS规则

网络列表 (总数: 0) [添加] ▶

IP地址	类型

被保护网

空列

[确定] [取消]



111

FRITTOE



▼ 系统信息		
型号	RG-IDP-2000E	
软件名称	RG-IDP系列入侵检测防御系统	
软件版本	V1.0-R1.0.00-20150620	
号	448A5BF435E0	软件序列
号	H1GD9P8012345	硬件序列
[Redacted]		



License管理 License management

系统管理 > License管理

License管理

每页显示 10

操作 软件序列号 硬件序列号 型号 获取方式 创建时间 有效期 状态 学群激活码

操作	软件序列号	硬件序列号	型号	获取方式	创建时间	有效期	状态	学群激活码



新增License

* 软件序列号：

软件序列号：

请前往 [设备管理](#) 页面，选择设备并添加。
例如：00000000000000000000000000000000

设备型号：

授权方式：

升级激活码：

如果您有多个设备需要授权(个人或企业用户)，请提供设备序列号(设备管理)。
如：00000000000000000000000000000000



获取授权方式：

下载 ▾

License管理 申请授权 + ▾ ↻

每页显示 10 搜索：

ID	名称	状态	操作
100456	100456	已授权	申请授权

总计1条记录



License管理 申请授权 +

每页显示 10 搜索：

软件序列号	硬件序列号	型号	获取方式	创建时间	有效期	状态	关联激活码	操作
已授权	867OZ807MX		修改 解除	123456	123456		IDP1000E 下载	2015-08-26 1年

要打开或保存来自 49.4.162.68 的 448A5BF4F5C2.dat (153 字节)吗? 打开(O) 保存(S) 取消(C)



111

FRITTOE



型号	RG-IDP 2000E
软件名称	RG-IDP系列入侵检测防御系统
VI.0-R1.0.p0-20150914	软件版本
001631E3E62A	软件序列号
硬件序列号	H12345678
License	APPUP, IPSUP, UF, IPS, UFOL, FW

警告：如果检测到异常，请检查后，本行检测到异常无法。

版本	状态
RG-IDP-V1.0-R1.0.p0-20150818	<input type="checkbox"/>
RG-IDP-V1.0-R1.0.p0-20150823	<input type="checkbox"/>

